

Прямоугольные дымовые клапаны стеновые с электроприводом

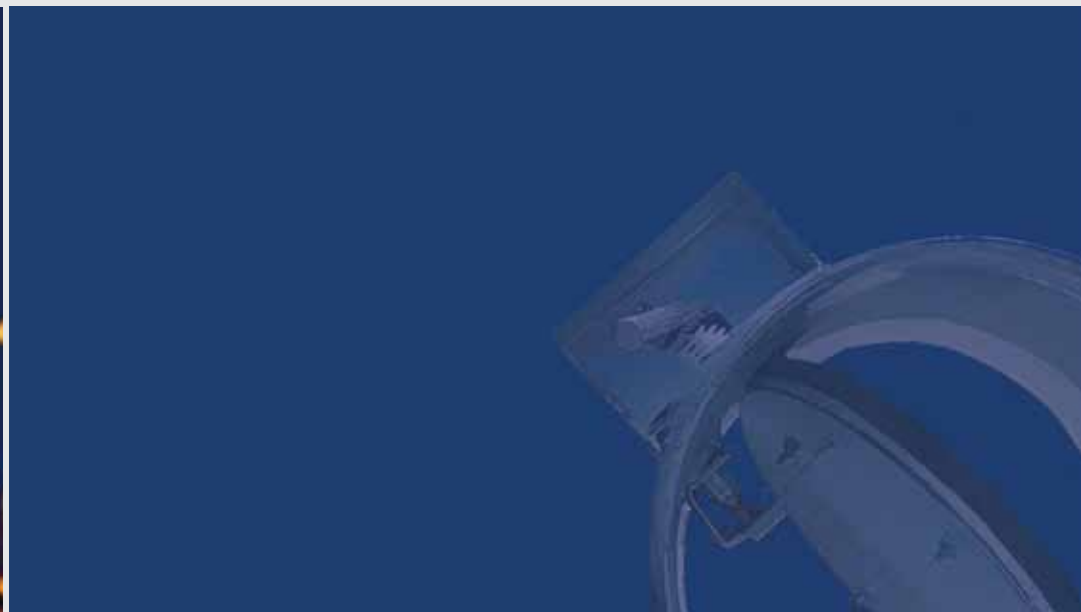

**По вопросам продаж и поддержки обращайтесь:
сайт: www.amalva.nt-rt.ru || эл. почта: avm@nt-rt.ru**

Архангельск (8182)63-90-72
Астана +7(7172)727-132
Белгород (4722)40-23-64
Брянск (4832)59-03-52
Владивосток (423)249-28-31
Волгоград (844)278-03-48
Вологда (8172)26-41-59
Воронеж (473)204-51-73
Екатеринбург (343)384-55-89
Иваново (4932)77-34-06
Ижевск (3412)26-03-58
Казань (843)206-01-48
Калининград (4012)72-03-81
Калуга (4842)92-23-67
Кемерово (3842)65-04-62
Киров (8332)68-02-04

Краснодар (861)203-40-90
Красноярск (391)204-63-61
Курск (4712)77-13-04
Липецк (4742)52-20-81
Магнитогорск (3519)55-03-13
Москва (495)268-04-70
Мурманск (8152)59-64-93
Набережные Челны (8552)20-53-41
Нижний Новгород (831)429-08-12
Новокузнецк (3843)20-46-81
Новосибирск (383)227-86-73
Орел (4862)44-53-42
Оренбург (3532)37-68-04
Пенза (8412)22-31-16
Пермь (342)205-81-47
Ростов-на-Дону (863)308-18-15

Рязань (4912)46-61-64
Самара (846)206-03-16
Санкт-Петербург (812)309-46-40
Саратов (845)249-38-78
Смоленск (4812)29-41-54
Сочи (862)225-72-31
Ставрополь (8652)20-65-13
Тверь (4822)63-31-35
Томск (3822)98-41-53
Тула (4872)74-02-29
Тюмень (3452)66-21-18
Ульяновск (8422)24-23-59
Уфа (347)229-48-12
Челябинск (351)202-03-61
Череповец (8202)49-02-64
Ярославль (4852)69-52-93

ПРЯМОУГОЛЬНЫЕ ДЫМОВЫЕ КЛАПАНЫ СТЕНОВЫЕ С ЭЛЕКТРОПРИВОДОМ

DVSWM60
DVSWM90
DVSWM180



DVSWM60(90)(180)-B/H

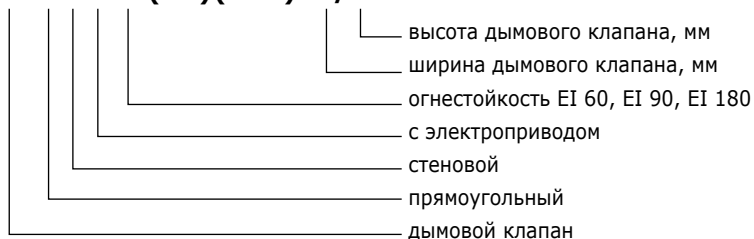

Прямоугольные стеновые дымовые клапаны выполняют следующие функции:

- удаляют дым и жар из помещения с источником пожара;
- уменьшают подсос воздуха в противодымную систему из других этажей;
- предохраняют от попадания дыма из противодымной системы (шахты) на другие этажи (где нет источника пожара);
- обеспечивает свежим воздухом охраняемые от задымления помещения (лестничные клетки, тамбуры, и т.д.).

В случае возникновения пожара в помещении – электропривод дымового клапана получает сигнал от дымового датчика или от центральной противопожарной системы, и открывает или закрывает заслонку дымового клапана, в зависимости от необходимости либо удалять дым и жар из помещения, либо воспрепятствовать проникновению дыма из противодымной вентиляционной системы (дымовой шахты) в чистое помещение.

Стеновые дымовые клапаны могут быть смонтированы:

- в стене – если в стене есть дымовая шахта;
- непосредственно в прямоугольный воздуховод.

H \ B	H														
	200	300	400	500	600	700	800	900	1000	1100	1200	1300	1400	1500	
200															
300															
400															
500															
600															
700															
800															
900															
1000															
1100															
1200															
1300															
1400															
1500															

L = 165 мм

L – длина, фланец – 20 мм.

Примечание.

B – номинальная ширина клапана, мм.

H – номинальная высота клапана, мм.

Клапаны изготавливаются и с размерным шагом 50 мм.

Клапаны с размером более 1500 мм изготавливаются кассетами или из двух и более корпусов.

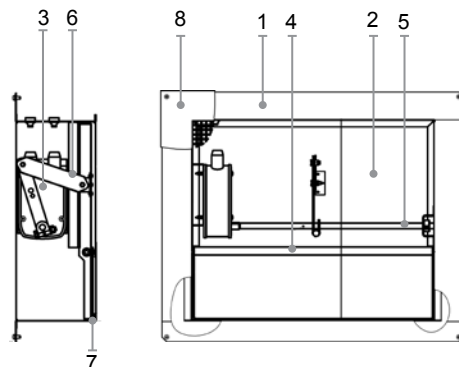

1. Корпус
2. Заслонка
3. Привод
4. Ось заслонки
5. Ось привода
6. Тяга
7. Прокладка
8. Диффузор

- Корпус и заслонка сделаны из оцинкованной листовой стали EN 10142.
- Заслонка предназначена для закрытия или открытия вентиляционного отверстия противодымной вентиляционной системы (шахты). Она открывается либо закрывается, в зависимости от необходимости либо удалять дым и жар из помещения, либо воспрепятствовать проникновению дыма из противодымной вентиляционной системы (дымовой шахты) в чистое помещение.
- В дымовом клапане применяется специальный электропривод.
- Электропривод смонтирован внутри клапана, поэтому его легко заменить (не нужно разбирать всю систему). Желая заменить привод – нужно всего лишь открутить декоративный диффузор для легкого доступа привода.
- Заслонка вращается на оси.
- Ось электропривода, через систему рычагов поз.6 передает движение заслонке. Ось электропривода изготавливается из оцинкованного 12 мм круглого и 12 мм квадратного прута.
- Внутри корпуса по периметру заслонки приклеивается специальная прокладка, которая обеспечивает герметичность дымового клапана и не меняет своих свойств до 1100°C.

ИНСТРУКЦИЯ ПО МОНТАЖУ

Стеновой дымовой клапан может быть смонтирован:

- горизонтально в стене – когда в стене есть дымовая шахта

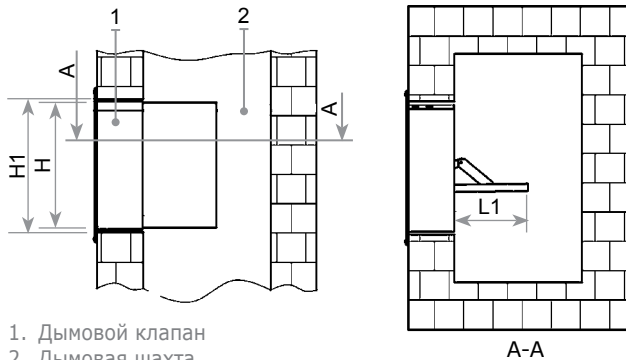

1. Дымовой клапан
2. Дымовая шахта

- вертикально в стене – когда в стене есть дымовая шахта

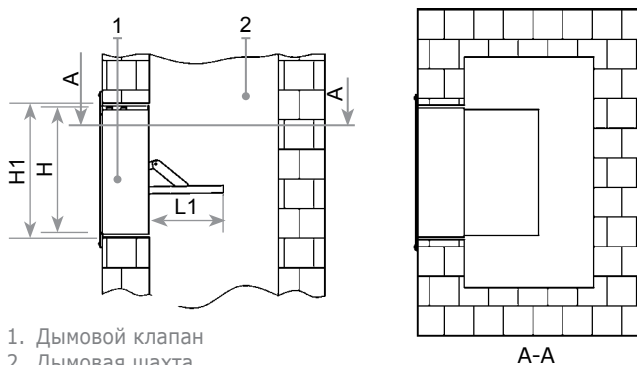

1. Дымовой клапан
2. Дымовая шахта

- в потолке – когда в потолке есть дымовая шахта

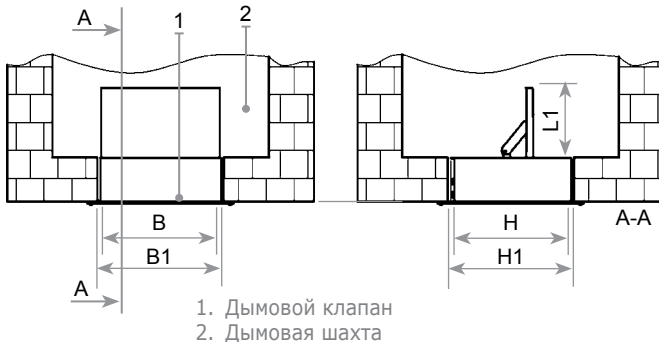

1. Дымовой клапан
2. Дымовая шахта

- непосредственно на прямоугольный воздуховод

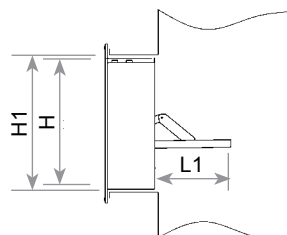

- на отвод воздуховода.

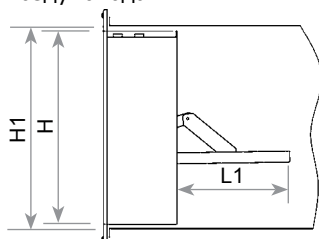

- Прямоугольный шахтный дымовой клапан монтируется в монтажное отверстие в стене, когда в стене есть дымовая шахта.
- Размеры монтажного отверстия: $B1=B+10...20$ мм и $H1=H+10...20$ мм.
- Промежуток между стеной и клапаном необходимо герметизировать прокладкой или другим способом, чтобы дым не проходил между стеной и клапаном.
- Эффективная (пропускная) площадь сечения дымовой шахты при открытой заслонке, должна быть не меньше эффективной площади сечения клапана.

⊕ ВНИМАНИЕ!

После монтажа клапана необходимо проверить и убедиться что заслонка вращается свободно и нигде не застревает!

⊕ ВНИМАНИЕ!

При монтаже следует предохранять электропривод от попадания на него заполнителя пустот. По завершении монтажа огнезащитного клапана следует проверить свободное вращение заслонки, наличие свободного доступа к электроприводу и температурному сенсору для профилактической проверки или замены.

⊕ ВНИМАНИЕ!

Круглые дымовые клапаны на предприятии не производятся! Для соединения с круглыми воздуховодами изготавливаются прямоугольные клапаны с трубчатыми переходами!

ТЕХНИЧЕСКИЕ ХАРАКТЕРИСТИКИ ПРЯМОУГОЛЬНЫХ ПРОТИВОПОЖАРНЫХ И ДЫМОВЫХ КЛАПАНОВ

ОПРЕДЕЛЕНИЕ ЭФФЕКТИВНОГО ПОПЕРЕЧНОГО СЕЧЕНИЯ

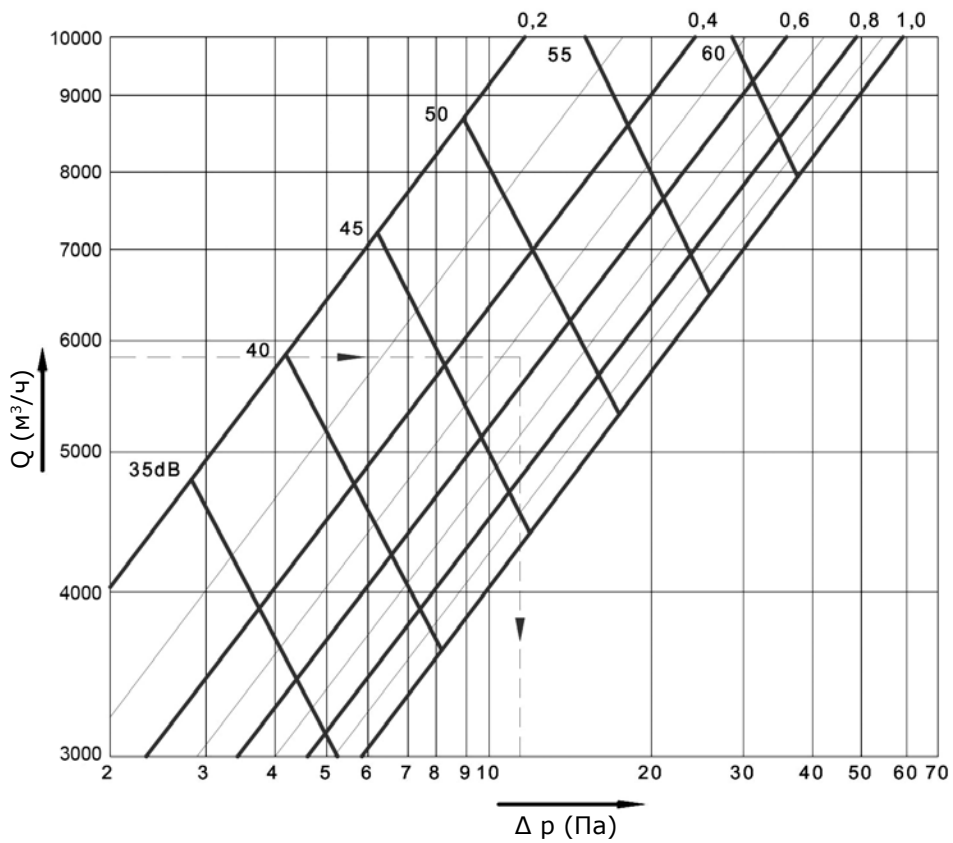
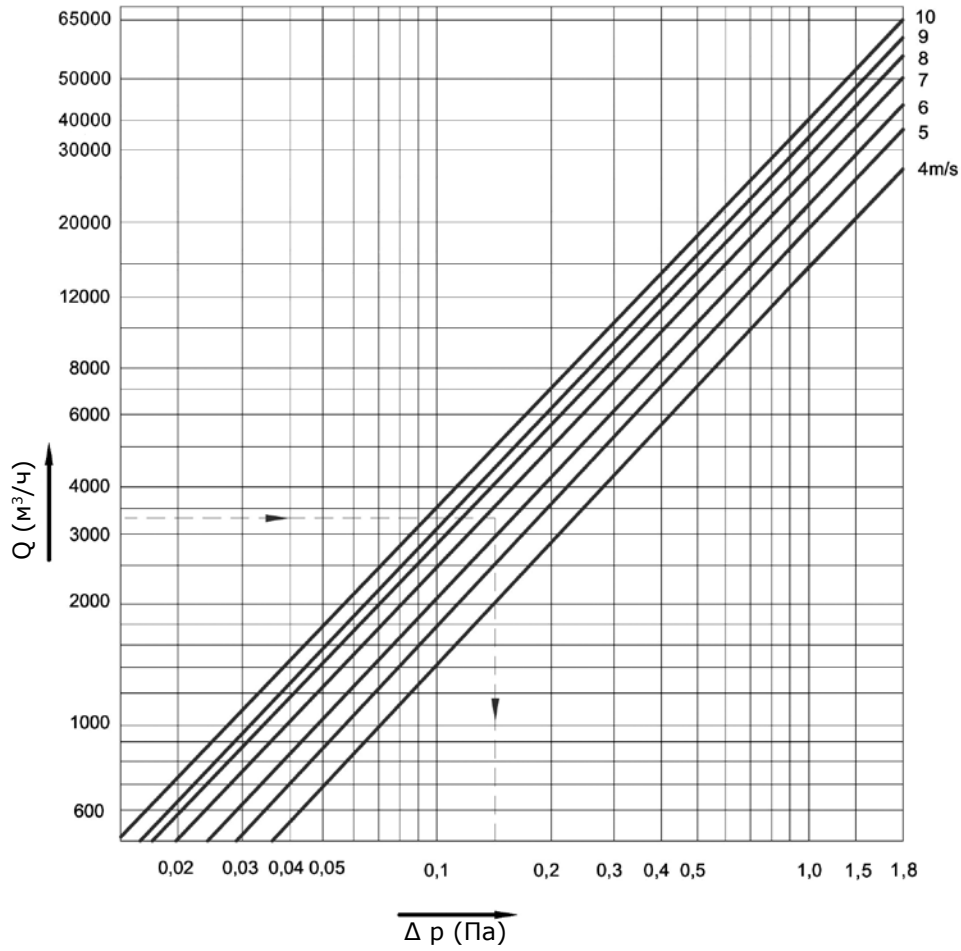

DVSM, DVSS, DVSW, DVSWM – эффективные поперечные сечения A, м²

B \ H	200	250	300	400	500	600	700	800	900	1000	1100	1200	1300	1400	1500
200	0,022	0,030	0,038	0,054	0,054	0,067	0,073	0,085	0,097	0,110	0,122	0,134	0,140	0,153	0,165
250	0,030	0,040	0,050	0,071	0,076	0,094	0,102	0,120	0,137	0,154	0,172	0,189	0,198	0,215	0,232
300	0,037	0,050	0,062	0,088	0,099	0,121	0,132	0,154	0,177	0,199	0,221	0,244	0,255	0,277	0,299
400	0,051	0,069	0,087	0,122	0,143	0,175	0,191	0,224	0,256	0,288	0,320	0,353	0,369	0,401	0,433
500	0,061	0,083	0,104	0,147	0,187	0,229	0,250	0,293	0,335	0,377	0,420	0,462	0,483	0,525	0,568
600	0,075	0,102	0,128	0,181	0,231	0,283	0,310	0,362	0,414	0,467	0,519	0,571	0,597	0,650	0,702
700	0,081	0,109	0,137	0,194	0,245	0,300	0,328	0,383	0,439	0,494	0,550	0,605	0,633	0,688	0,743
800	0,095	0,128	0,162	0,228	0,289	0,354	0,387	0,453	0,518	0,583	0,649	0,714	0,747	0,812	0,878
900	0,109	0,147	0,186	0,263	0,333	0,409	0,446	0,522	0,597	0,673	0,748	0,823	0,861	0,936	1,012
1000	0,123	0,167	0,210	0,297	0,377	0,463	0,506	0,591	0,676	0,762	0,847	0,933	0,975	1,061	1,146
1100	0,137	0,186	0,234	0,331	0,422	0,517	0,565	0,660	0,756	0,851	0,946	1,042	1,089	1,185	1,280
1200	0,152	0,205	0,258	0,365	0,466	0,571	0,624	0,729	0,835	0,940	1,046	1,151	1,204	1,309	1,414
1300	0,157	0,212	0,268	0,378	0,480	0,588	0,642	0,751	0,859	0,968	1,076	1,185	1,239	1,348	1,456
1400	0,171	0,233	0,292	0,412	0,524	0,642	0,702	0,820	0,939	1,057	1,176	1,294	1,353	1,472	1,590
1500	0,185	0,251	0,316	0,447	0,568	0,696	0,761	0,889	1,018	1,146	1,275	1,403	1,467	1,596	1,724

В мм – ширина, Н мм – высота

DVSM, DVSS, DVSW, DVSWM – коэффициент сопротивления ζ

B \ H	200	250	300	400	500	600	700	800	900	1000	1100	1200	1300	1400	1500
200	0,98	0,97	0,86	0,84	0,83	0,74	0,72	0,70	0,68	0,65	0,64	0,63	0,60	0,57	0,54
250	0,94	0,88	0,84	0,73	0,72	0,70	0,65	0,64	0,63	0,60	0,58	0,54	0,53	0,52	0,51
300	0,92	0,84	0,79	0,72	0,70	0,67	0,64	0,62	0,61	0,58	0,55	0,53	0,51	0,47	0,46
400	0,91	0,86	0,78	0,71	0,69	0,65	0,63	0,61	0,60	0,57	0,54	0,52	0,50	0,46	0,45
500	0,90	0,84	0,77	0,70	0,68	0,66	0,62	0,60	0,58	0,56	0,53	0,51	0,49	0,44	0,42
600	0,90	0,82	0,75	0,70	0,67	0,65	0,61	0,59	0,57	0,55	0,52	0,50	0,48	0,43	0,41
700	0,89	0,80	0,74	0,69	0,66	0,64	0,60	0,57	0,54	0,52	0,49	0,48	0,46	0,42	0,39
800	0,89	0,79	0,72	0,68	0,66	0,64	0,59	0,56	0,53	0,51	0,48	0,47	0,45	0,41	0,38
900	0,88	0,77	0,71	0,68	0,65	0,63	0,58	0,56	0,52	0,50	0,46	0,45	0,43	0,39	0,37
1000	0,88	0,76	0,69	0,66	0,64	0,62	0,57	0,55	0,50	0,49	0,44	0,42	0,41	0,38	0,35
1100	0,87	0,75	0,69	0,65	0,63	0,60	0,57	0,54	0,52	0,49	0,44	0,41	0,39	0,37	0,34
1200	0,86	0,73	0,68	0,65	0,62	0,59	0,54	0,52	0,50	0,48	0,43	0,40	0,38	0,36	0,33
1300	0,86	0,72	0,68	0,64	0,62	0,58	0,53	0,51	0,49	0,47	0,42	0,39	0,37	0,35	0,32
1400	0,85	0,72	0,67	0,63	0,61	0,57	0,52	0,49	0,48	0,45	0,40	0,38	0,36	0,34	0,30
1500	0,83	0,70	0,66	0,62	0,60	0,55	0,50	0,48	0,46	0,43	0,39	0,37	0,34	0,32	0,27

В мм – ширина, Н мм – высота

**По вопросам продаж и поддержки обращайтесь:
сайт: www.amalva.nt-rt.ru | эл. почта: avm@nt-rt.ru**



Архангельск (8182)63-90-72
Астана +7(7172)727-132
Белгород (4722)40-23-64
Брянск (4832)59-03-52
Владивосток (423)249-28-31
Волгоград (844)278-03-48
Вологда (8172)26-41-59
Воронеж (473)204-51-73
Екатеринбург (343)384-55-89
Иваново (4932)77-34-06
Ижевск (3412)26-03-58
Казань (843)206-01-48
Калининград (4012)72-03-81
Калуга (4842)92-23-67
Кемерово (3842)65-04-62
Киров (8332)68-02-04

Краснодар (861)203-40-90
Красноярск (391)204-63-61
Курск (4712)77-13-04
Липецк (4742)52-20-81
Магнитогорск (3519)55-03-13
Москва (495)268-04-70
Мурманск (8152)59-64-93
Набережные Челны (8552)20-53-41
Нижний Новгород (831)429-08-12
Новокузнецк (3843)20-46-81
Новосибирск (383)227-86-73
Орел (4862)44-53-42
Оренбург (3532)37-68-04
Пенза (8412)22-31-16
Пермь (342)205-81-47
Ростов-на-Дону (863)308-18-15

Рязань (4912)46-61-64
Самара (846)206-03-16
Санкт-Петербург (812)309-46-40
Саратов (845)249-38-78
Смоленск (4812)29-41-54
Сочи (862)225-72-31
Ставрополь (8652)20-65-13
Тверь (4822)63-31-35
Томск (3822)98-41-53
Тула (4872)74-02-29
Тюмень (3452)66-21-18
Ульяновск (8422)24-23-59
Уфа (347)229-48-12
Челябинск (351)202-03-61
Череповец (8202)49-02-64
Ярославль (4852)69-52-93

